

Rezystory

Kondensatory

C 201	ceramiczny 100nF smd 0805
C1, C5, C8	1,5nF ceramiczny przewlekany wysokonapięciowy 500V
C2, C4, C23	240pF ceramiczny przewlekany wysokonapięciowy 500V
C3	3nF ceramiczny przewlekany wysokonapięciowy 500V
C6, C10	750pF ceramiczny przewlekany wysokonapięciowy 500V
C11, C15	300pF ceramiczny przewlekany wysokonapięciowy 500V
C12, C14	60pF ceramiczny przewlekany wysokonapięciowy 500V
C16, C20, C28	200pF ceramiczny przewlekany wysokonapięciowy 500V
C17, C19	33pF ceramiczny przewlekany wysokonapięciowy 500V
C18	400pF ceramiczny przewlekany wysokonapięciowy 500V
C21, C25	140pF ceramiczny przewlekany wysokonapięciowy 500V
C22, C24	22pF ceramiczny przewlekany wysokonapięciowy 500V
C26, C30	100pF ceramiczny przewlekany wysokonapięciowy 500V
C27, C29	15pF ceramiczny przewlekany wysokonapięciowy 500V
C7, C9	120pF ceramiczny przewlekany wysokonapięciowy 500V
C13	600pF ceramiczny przewlekany wysokonapięciowy 500V







Półprzewodniki

D1,D2,D3,D4, D5,D6, 1N4148 smd

Pozostałe elementy

Przełącznik K.. 12szt. J23W-K, lub odpowiednik
Złącza GP 2 x 5 pin, 2 x 2 pin

Elementy indukcyjne

L 1, L2	3,9uH 31 zw. DNE 0,4	T37-2	
L 3, L4	2uH 22 zw. DNE 0,4-0,5 mm	T37-2	
L 5, L 6	0,7uH 13 zw. DNE 0,4-0,5 mm	T37-2	
L 7, L 8	0,4uH 10 zw. DNE 0,4-0,6 mm	T37-2	
L 9, L 10	0,3 uH 10 zw. DNE 0,4-0,6 mm	T37-6	
L 11, L 12	0,25 uH 9 zw. DNE 0,4-0,6 mm	T37-6	

A

A

B

B

C

C

D

D

C201 - C206
6 x 100nF

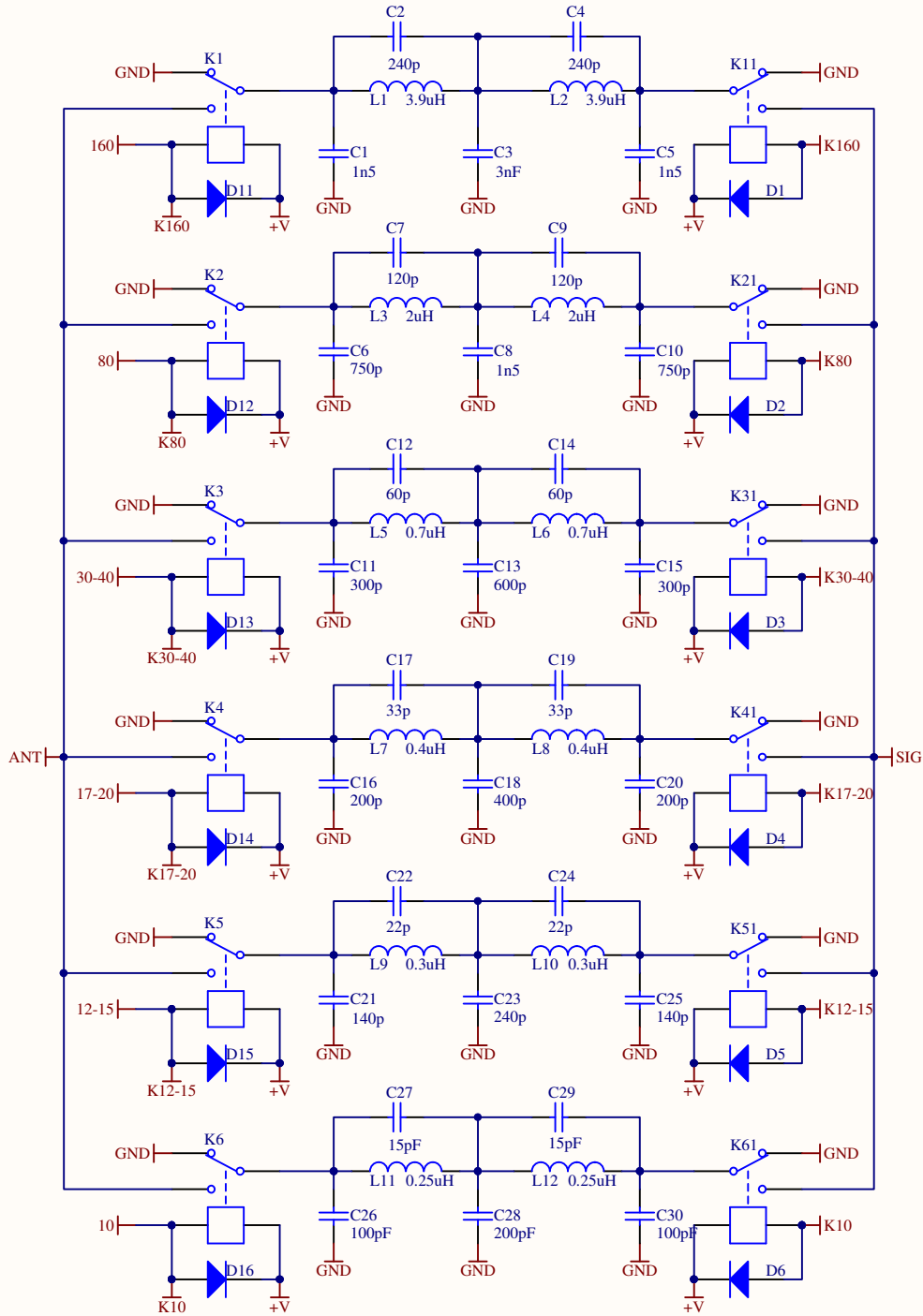
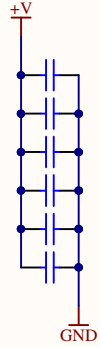

D1 - D6 1N4148
D11-D16 1N4148

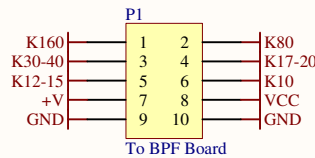

Title		
LPF - Omega - by SP7NJR		
Size	Number	Revision
A4		
Date:	2013-04-03	Sheet of
File:	DAKFA.lpf.SchDoc	Drawn By: SQ7BFS

